

BBH35WC080P0P0R1W

RÜCKENLOCHLENKROLLE MIT TOTALFESTSTELLER Ø 80 MM SERIE P0P0 ROLLENLAGER

ROLLE

Raddurchmesser in mm	80
Radbreite in mm	34
Nabenbreite in mm	40
Achsschraube	M8
Lauffläche	Polypropylen weiß
Radkörper	Polypropylen weiß
Radlager	Rollenlager
Fadenschutz	kleiner Metall-Fadenschutz
Temperaturbereich	-20°C bis +60°C



GEHÄUSE

Materialstärke Befestigung in mm	2.50
Materialstärke Gabel in mm	2.50
Montageart	Rückenloch
Befestigung in mm	13
Ausladung in mm	40
Gesamthöhe in mm	104
Störkreis in mm	127
dyn. Traglast in kg	80
Testnorm	DIN EN 12532



BBH35WC080P0P0R1W

RÜCKENLOCHLENKROLLE MIT TOTALFESTSTELLER Ø 80 MM SERIE P0P0 ROLLENLAGER

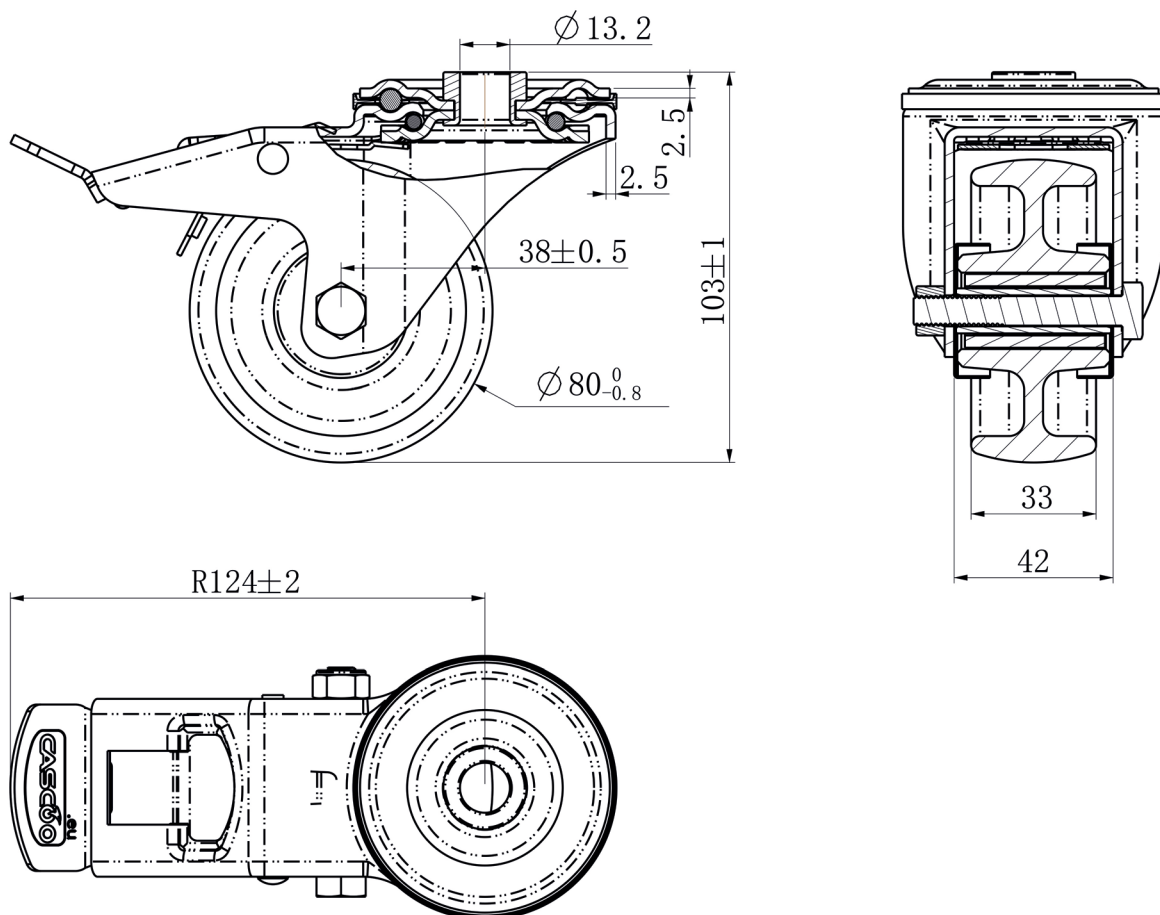

CASCOO Europe GmbH

Lütke Haar 15 • 59602 Rüthen
+49 2952 - 970629-0
info@cascoo.eu • www.cascoo.eu